

Elektročas® s.r.o.

Hlavná 48, Bernolákovo 900 27

Tel./fax.: 02/45925 034 , 45993 714

mobil servis : 0905 401 108 , 0903 715 713

AMANO EX3000N

Autonómne dochádzkové kontrolné hodiny



Úvod

Vaše hodiny boli nastavené na stredoeurópsky čas vo výrobnom závode a sú pripravené pre použitie mesačných dochádzkových kariet. (**AMANO EX**) bez zmeny programu. Stačí iba zapojiť do siete. V prípade potreby preprogramovania čítajte ďalej nasledujúci text.

- (1) Týždenné dochádzkové karty a iné
- (2) Váš miestny čas sa odlišuje od času nastaveného
- (3) Zmena zimného/letného času

Otvorenie a zatvorenie dvierok hodín - vid' nasledujúce obrázky.
Otváranie a zatváranie krytu hodín prevádzajte len po odpojení od siete !
Servisné práce môžu vykonávať len pracovníci autorizovaného servisu a osoby znalé v elektrotechnike !

Otvorenie dvierok



Zatvorenie dvierok



Príslušenstvo

Okrem dochádzkových kontrolných hodín (1) sú pribalené tieto časti:

-návod k obsluhu(2)

-jeden pár kľúčov(3)

-držiak pre montáž na stenu(4)

-náhradná poistka (250V/1A) (5)

-samolepiace štítky s označeným vstupom a výstupom v rôznych jazykoch(6)

1.,



2.



3.,



4.,



5.,



6.,



Montáž hodín na stenu

1. Prišroubujte prvý šrób do steny (ponechajte medzeru 3mm medzi hlavou šróba a steny).

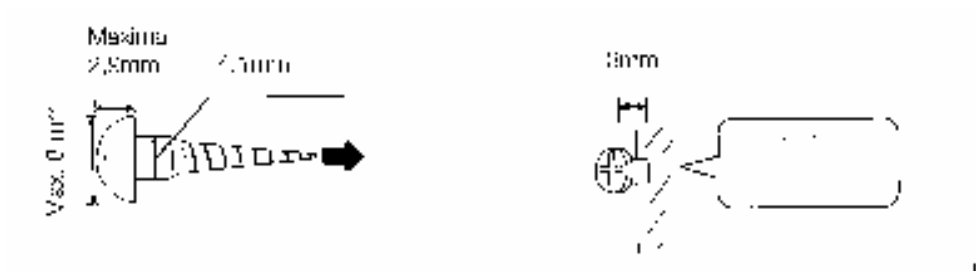

2. Prišroubujte druhý šrób do steny (umiestnite 13-13,5 cm pod prvým šróbom).

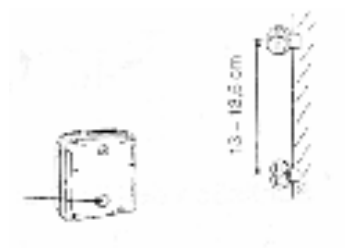

3. Odstráňte ochranný papier z otvoru.

.Podľa obrázka upevnite držiak pre montáž na stenu na zadnej strane skrine hodín.



5. Zaveste hodiny na šróbe cez otvory na zadnej strane skrine hodín.



6. Zabezpečte držiak pripevnený na stene pomocného šróba.



Výber stĺpca tlaču na kartu.

Stlačte príslušné tlačítko IN (príchod) alebo OUT (odchod) pre výber pozície tlaču na dochádzkovej karte (odpovedajúca LED dióda bude svietiť).

Vloženie dochádzkovej karty

Vložte dochádzkovú kartu do otvoru pre vkladanie kariet. Karta je automaticky vtiahnutá , vytlačená a vysunutá.

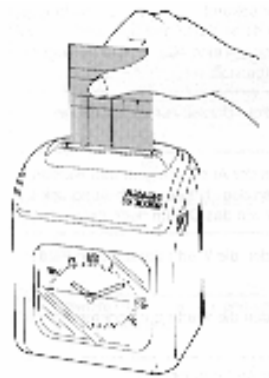

Detekcia strany karty

Keď je dochádzková karta vložená opačne (stranove), ozve sa dlhý tón a karta bude zamietnutá.

- * Dochádzkové karty sú automaticky vtiahnuté a vysunuté. Nezasúvajte ani nevytáhujte ich silou!
- * Keď je dochádzková karta vložená opačne (hore nohami), bude vytlačená. Vkladajte dochádzkové karty do otvoru dochádzkových kariet opatrne a správne!
- * Nikdy nedávajte do otvoru nič iné ako dochádzkové karty!

Programovanie jednotlivých častí.

Otvorte vrchný kryt hodín. Otočte nastavovacím rotačným ukazovateľom a stlačte príslušné nastavovacie tlačítko.

Nastavovací ukazovateľ 1.

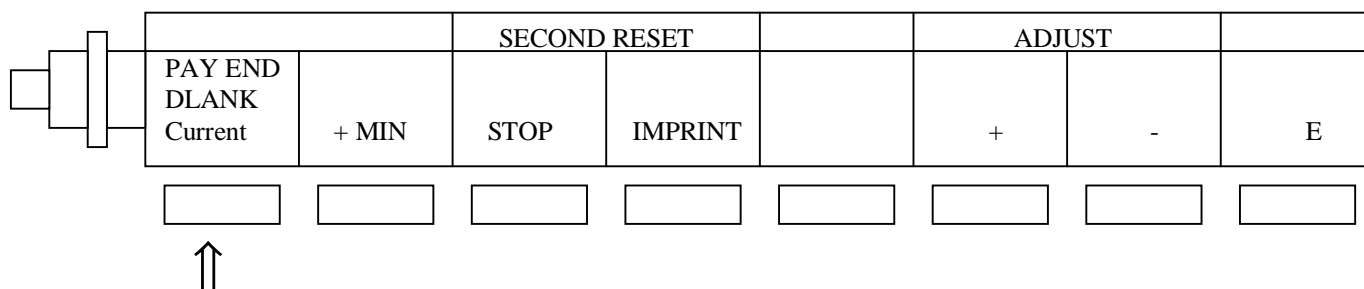

Význam jednotlivých tlačidiel.

PAY BLANK CURRET W.	Pre výber mzdového obdobia týždňového , dvojtýždňového alebo mesačného. Ku zmene stlačte tlačítko + alebo -
DAY CHANCHE	Ku zmene času pri ktorom sa zmení riadok tlače. Stlačte tlačítko + alebo - pri zmene údajov.
SECOND RESET + MIN	Ku krokovaniu hodín po jednej minúte. Pridržaním tlačítka v polohe zatlačenej sa krokovanie prevádza rýchle. Pri stlačení tlačítka sa hodiny nastaví do 00 s. a analógové hodiny sú Synchronizované.

SECOND RESET STOP	Pri uvoľnení tlačítka sa hodiny nastaví na 00 s.
IMPRINT	Ku zmene typu dochádzkovej karty, funkcia detekcie strany , formy Indikácia minút alebo indikácia dňa v týždni.
ADJUST +	Ku zvyšovaniu vybraných údajov po jednej. Pridržaním tlačítka sa zvyšuje údaj rýchle.
ADJUST -	Ku znižovaniu vybraných údajov po jednej. Pridržaním tlačítka sa znižujú údaje rýchle.
E	K potvrdeniu blikajúcich a nastavených údajov.

Nastavovací ukazovateľ.

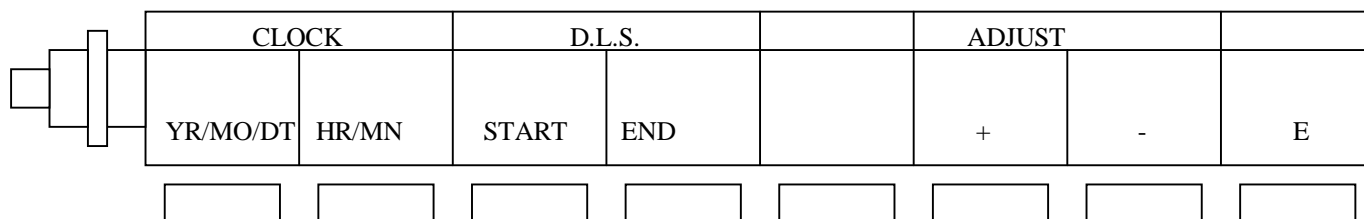

CLOCK YR/MO/DT	Ku zmene roku , mesiaca , alebo dňa. Zmeny údajov sa prevádzajú stlačením tlačidiel + alebo -
CLOCK HR/MN	Ku zmene hodín alebo minút. Zmeny sa prevádzajú stlačením tlačidiel + alebo -
D.L.S START	K nastaveniu začiatku letného času (dátum , mesiac a deň v týždni). Zmenu je možné nastaviť od 01.00. hod do 09.00. hod. Nastavenie sa prevádza stlačením tlačidiel + alebo -
D.L.S END	K nastaveniu konca letného času . Zmeny sa nastavujú tlačítkami + alebo - Ak bude nastavený údaj len začiatku alebo len koniec letného času nebude funkcia aktivovaná .
ADJUST +	Ku zvyšovaniu vybraných údajov po jednej. Pridržaním tlačítka sa zvyšuje údaj rýchle.
ADJUST +	Ku znižovaniu vybraných údajov po jednej. Pridržaním tlačítka sa znižuje údaj rýchle.

Nastavenie hodín

Ak by boli hodiny nastavené od výroby časové odlišne nastavené je možné si ich nastaviť podľa potreby.

Ku zmene údajov stlačte tlačítko + alebo -

Ku zmene údajov stlačte tlačítko + alebo - a potvrdíte tlačítkom E.

Nastavenie hodín a minút.

Príklad: Zmena času z 18.00. hod. na 08.30.hod.

Otvorte kryt hodín a otočte nastavovacím ukazovateľom.

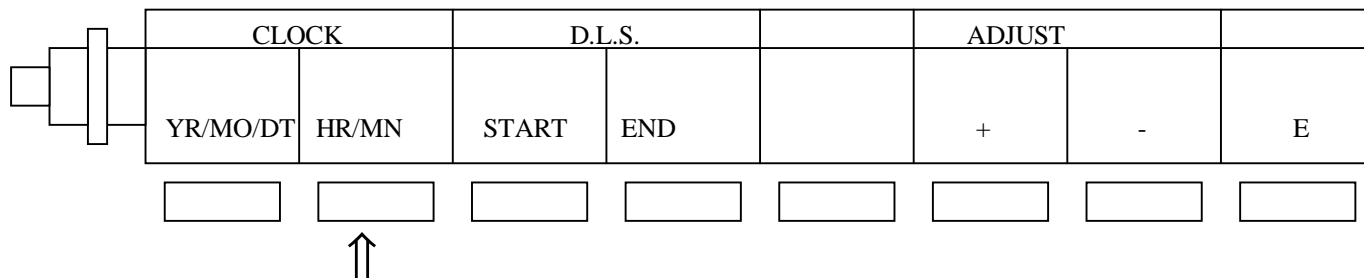

Stlačte tlačítko HR/MN



Ku zmene hodín stlačajte tlačítka + alebo - a potvrd'ite tlačítkom E.

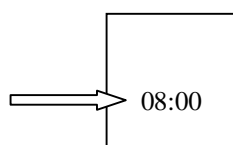

Ku zmene minút stlačajte tlačítka + alebo - a potvrd'ite tlačítkom E.

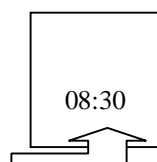

Nastavenie roku , mesiaca a dátumu.

Otvorte kryt hodín a otočte nastavovacím ukazovateľom.

Príklad : Zmeňte 18.December 1983 na 21. Apríl. 1984

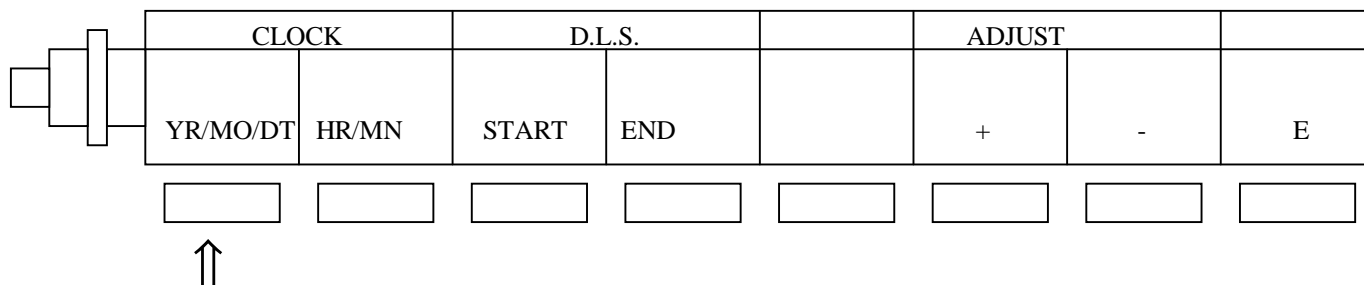

Stlačte tlačítko YR/MO/DT

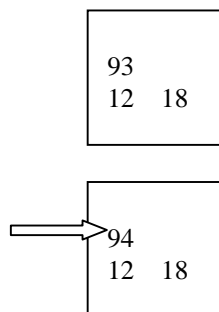

Ku zmene roku stlačte tlačítko + alebo - a potvrd'te tlačítkom E.

Ku zmene mesiaca stlačte tlačítko + alebo - a potvrd'te tlačítkom E.

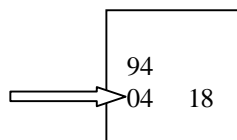

Ku zmene dátumu stlačte tlačítko + alebo - a potvrd'te tlačítkom E.

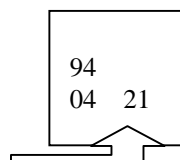

Presné nastavenie hodín.

1. Otvorte vrchný kryt hodín a otočte nastavovacím ukazovateľom.

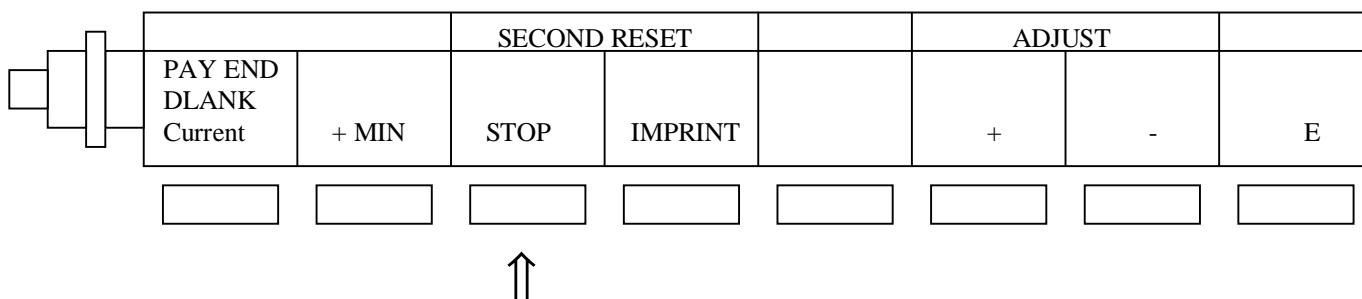

Správny čas nastavíme stláčaním tlačidiel + MIN alebo STOP.

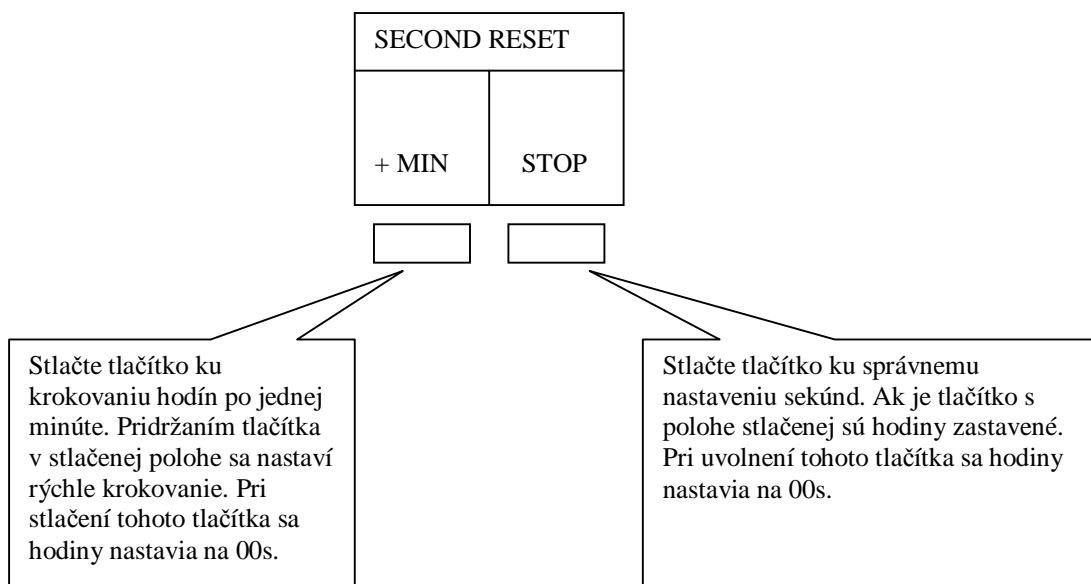

Poznámka.

Minúty nemôžu byť posúvané späť. Ak sú hodiny nastavené o jednu minútu popredu od reálneho času tak stlačením tlačítka STOP vynulujeme hodiny a spustíme ich v potrebnom čase. Keď sú hodiny nastavené viac ako o jednu minútu popredu je potrebné hodiny nastaviť podľa kapitoly NASTAVENIE HODINY A MINÚTY

Tlač.

EX 3000 A Obsahujú bezchybné údaje a fungujú ako náhle sú pripojené do elektrickej siete 230V/50Hz.

Majú nastavené tieto údaje:

Mesačné mzdové obdobie

- Detekcia strany karty
- 24 hodinová indikácia
- Minútová indikácia
- Dátová indikácia

Ak potrebujete zmeniť niektoré z týchto hodnôt tak potom postupujte podľa nižšie uvedeného príkladu.

Otvorte kryt hodín a otočte nastavovacím ukazovateľom.

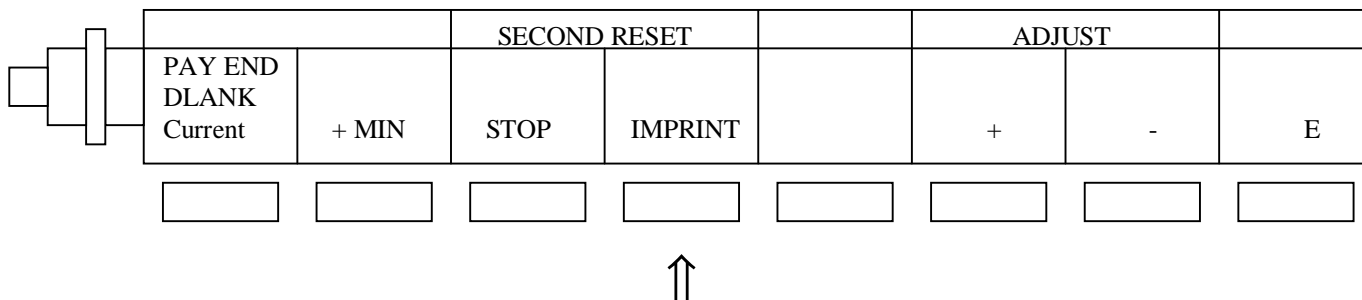

Stlačte tlačítko IMPRINT displej zobrazí :

Vyberte jeden z 4. módov
Ktorý použijete pre vašu kartu.

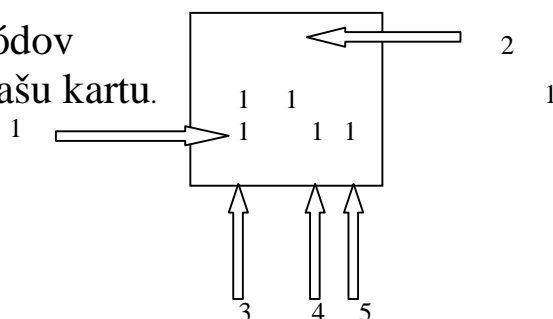

1. - Mesačná karta
2. - Nižší krok , týždenná mzda
(spodný rozmer 23.mm)
3. - Nižší krok týždenný
(spodný rozmer 35.mm)
4. - Dvojtýždňová mzda

(spodný rozmer 23.mm)

Typ karty vzor 1.

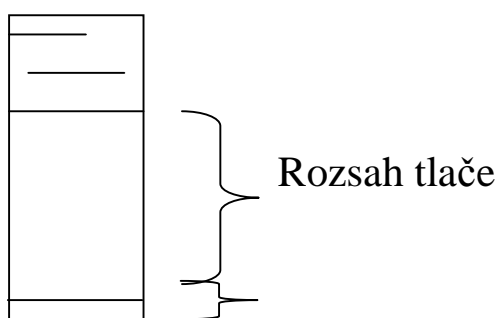

Spodný rozmer 23.mm

Typ karty vzor 2.

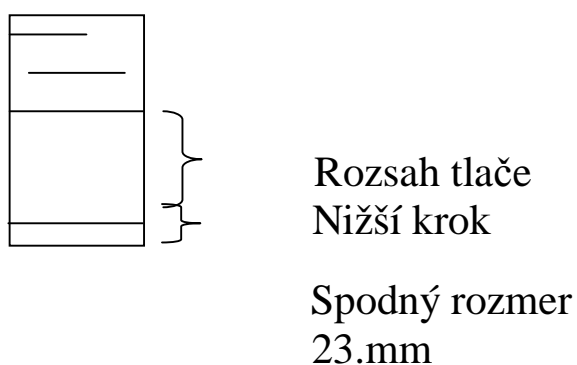

2. Detekcia strany karty.

Táto funkcia pracuje len vtedy ak sú použité karty s výrezom pre indikáciu strany karty.

Funkcia detekcie tlače : 1- zapnuté
2- vypnuté

3. Forma tlače.

1- 24h (0-24) Príklad : 9:00

2- 12h (AM-PM) Príklad : 9:00

3- 24h (0-23h) Príklad : 09:00

4. Indikácia minúty.

1. Minúta
2. 1/100h A
3. 1/100h B
4. 1/100h

Prevodná tabuľka

5. Indikácia dňa

- 0- Dátum
- 1-6 Označenie v cudzích jazykoch.
- 7- Číslo dňa
- 8- Žiadna indikácia

Mzdové obdobie

Vaše hodiny boli naprogramované pre štandardné dochádzkové karty AMANO .

Ak potrebujete zmeniť mzdové obdobie postupujte podľa uvedeného príkladu.

Týždenná mzda.

Príklad: Otvorte kryt hodín a otočte nastavovacím ukazovateľom.

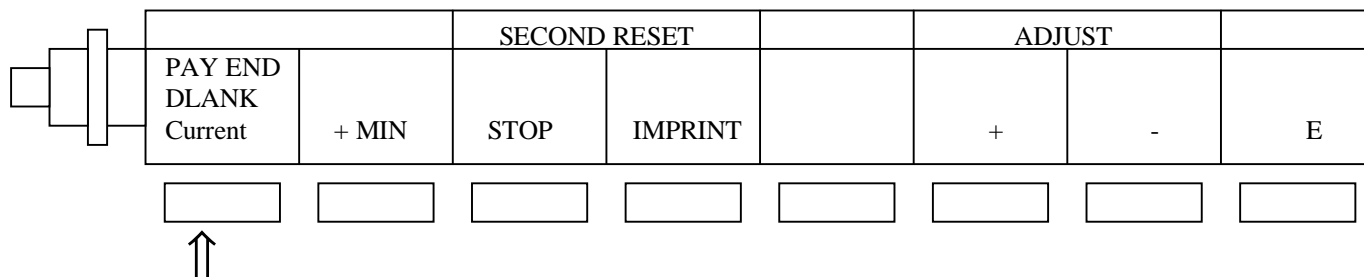

Stlačte tlačítko PAY END a objaví sa Vám počiatkový údaj.

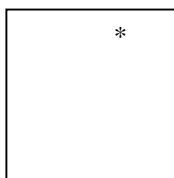

Stlačte tlačítko + alebo - pre nastavenie dňa a potvrd'te Tlačítkom E.

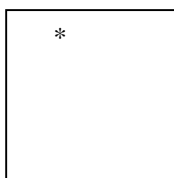

Dvojtýždenná mzda.

Príklad: Otvorte kryt hodín a otočte nastavovacím ukazovateľom.

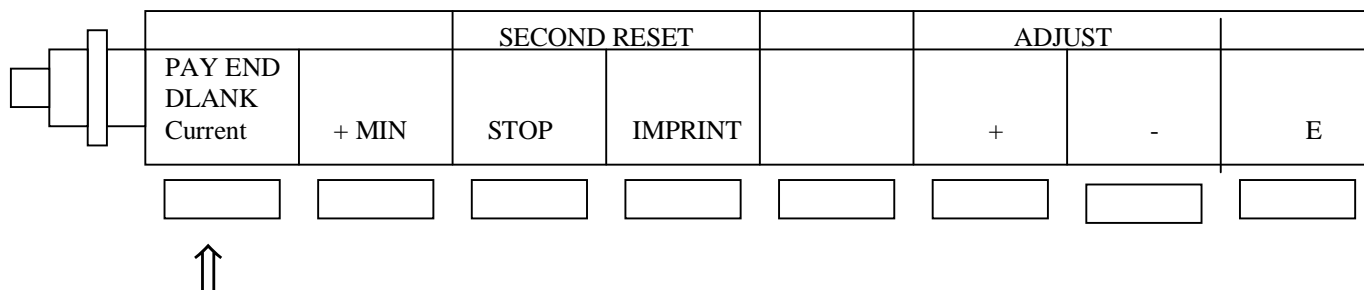

Stlačte tlačítko PAY END a objaví sa Vám počiatkový údaj.

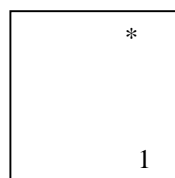

Stlačte tlačítko + alebo - k presunutiu značky na SU a potvrdte tlačítkom E.

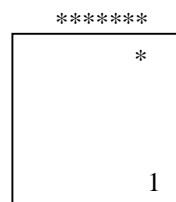

Stlačte tlačítko + alebo - k zmene údaju 1. na údaj A potvrdte tlačítkom E.

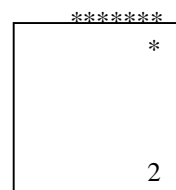

Mesačná mzda

Keď je mesačné obdobie nastavené , tak je prázdny riadok nastavený automaticky.

Ak je mzdové obdobie nastavené na 31 alebo 1-14 tak 1.riadok na dochádzkovej karte bude automaticky prázdny. Ak je mzdové obdobie nastavené na 15-30, tak 17. Riadok je nastavený ako riadok prázdny.

Predná strana karty.

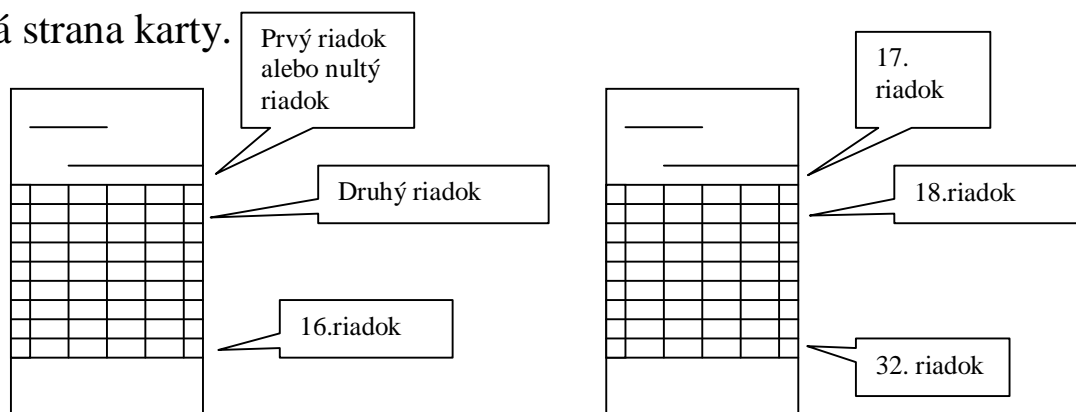

Príklad: Nastavte mzdové obdobie na 25.

Otvorte kryt hodín a otočte nastavovacím ukazovateľom.

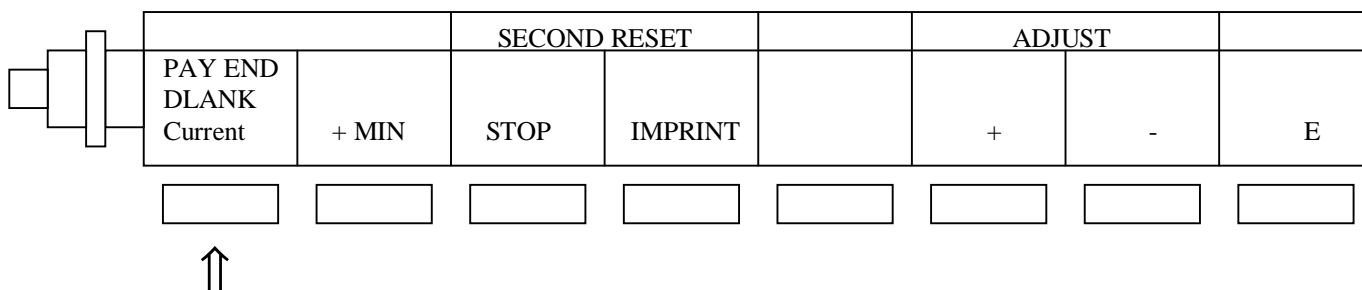

Stlačte tlačítko PAY END a objaví sa počiatočný údaj.

31 81

Stlačte tlačítko + alebo - a nastavte 25 miesto pôvodného 31 a potvrdzte tlačítkom E.

25 17

Časová zmena dňa.

Časová zmena dňa je čas kedy sa mení riadok tlačenia údajov na kartu.

Údaj je štandardne nastavený na 03.00. AM

Príklad: Nastavíme zmenu na 05.00.AM

Otvorte kryt a otočte nastavovací ukazovateľ.

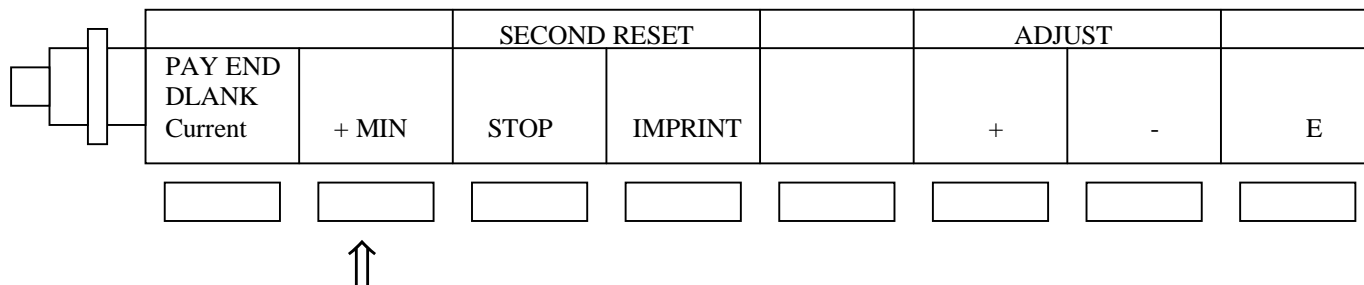

Stlačte tlačítko DAY CHANCHE a objaví sa počiatočný údaj.

03	00
----	----

Stlačením tlačítka + alebo - nastavíme hodiny pre zmenu dát. A potvrdíme E.

05	00
----	----

Zmena letného a zimného času.

Slúži pre zmenu letného a zimného času . Najjednoduchším spôsobom je nastaviť reálny čas na hodinách

Pridaním alebo ubraním jednej hodiny . Po nastavení potvrdiť E.

Nastavenie mesiaca a dátumu.

Príklad: Otvorte kryt hodín a otočte nastavovací ukazovateľ.

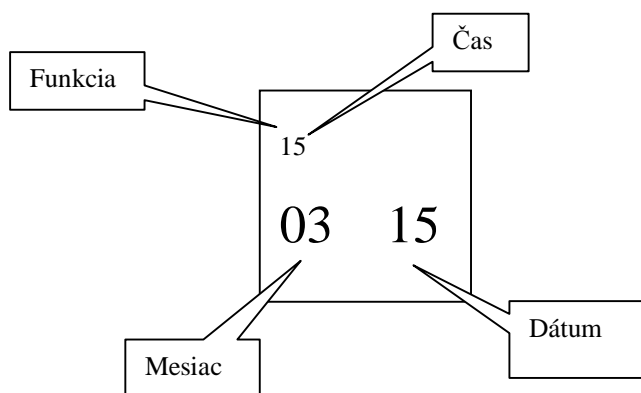
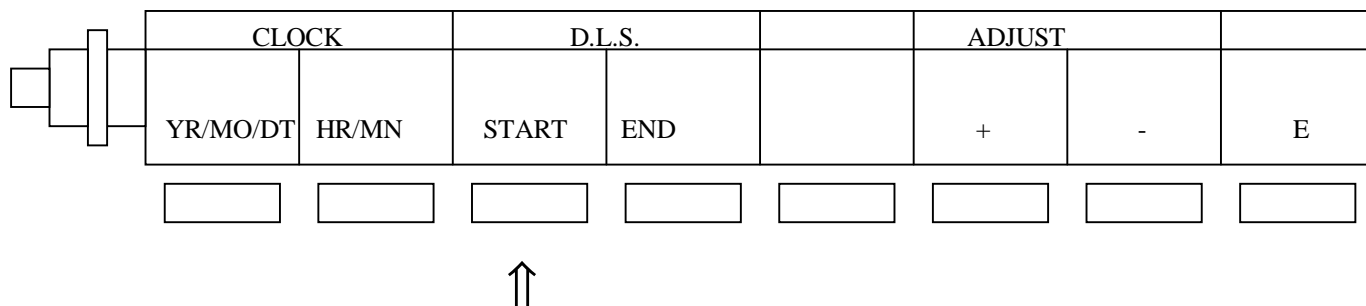

Stlačte tlačítko START a objaví sa počiatočný údaj

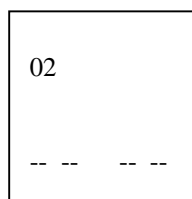

Stlačte tlačítko + alebo - vyberte 1. a potvrdíte tlačítkom E.

- Funkcie
- 0 - Vypnuté
 - 1 - Mesiac / dátum
 - 2 - deň/týždeň

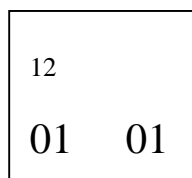

Stlačte tlačítko + alebo - k nastaveniu hodín pre začiatok letného času a potvrd'ite tlačítkom E.

15	
01	01

Stlačte tlačítko + alebo - k nastaveniu mesiaca začiatku letného času a potvrdíme tlačítkom E.

15	
03	01

Stlačte tlačítko + alebo - k nastaveniu dátumu začiatku Letného času a potvrd'ite tlačítkom E.

15	
03	15

K nastaveniu konca letného času stlačte tlačítko END.
Postup programovania sa prevádza tak isto ako začiatok letného času.

Nastavenia dňa v týždni.

Príklad: Nastavte začiatok letného času na 05.00 hod. v piatok, 4.týždni.

Otvorte kryt a otočte nastavovacím ukazovateľom.

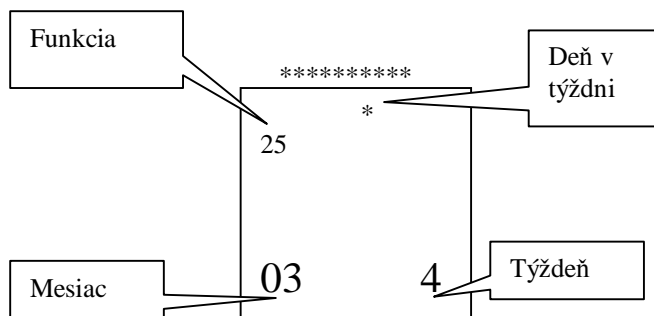
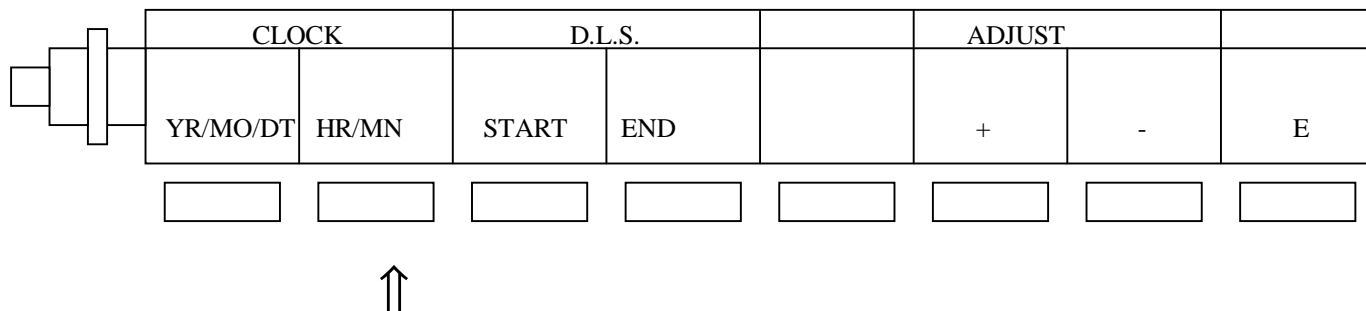

Stlačte tlačítko START a objaví sa počiatkový údaj

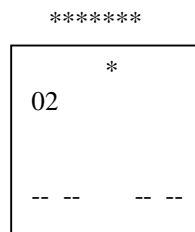

Stlačte tlačítko + alebo - , vyberte 2. A potvrd'te tlačítkom E.

*
22
01 1

Funkcie:

0 - Vypnuté

1 - mesiac/dátum

2 - deň/týždeň.

Stlačte tlačítko + alebo - k nastaveniu hodiny
a potvrd'te tlačítkom E.

*
25
01 1

Stlačte tlačítko + alebo - k nastaveniu mesiaca
A potvrd'te tlačítkom E.

*
25
03 1

Stlačte tlačítko + alebo - k nastaveniu týždňa
A potvrdte tlačítkom E.

```
*****  
*  
25  
03 4
```

Stlačte tlačítko + alebo - k nastaveniu dňa v týždni.
A potvrdte tlačítkom E.

```
*****  
*  
25  
03 4
```

K nastaveniu konca letného času stlačte tlačítko END.
Postup programovania sa prevádza rovnako ako pri nastavovaní začiatku
letného času.

Elektročas® s.r.o.

prev. Bernolákovo Hlavná 48, 900 27

tel./fax/odkaz. 07 / 45993 714 , 02 /45925034

mobil : 0905 401 108 , 0905 401107 , 0903 715713

<http://www.elektrocas.sk>

e-mail : elektrocas@elektrocas.sk

Záručný list

Záručný list vystavený na zariadenie : _____

Počet kusov : _____

Prevedená montáž dňa : _____

Výrobné číslo : _____

Záruka sa uplatňuje podľa zákona číslo 150 / 2004 Z.z. platného s účinnosťou od 1.4.2004

Záruka sa poskytuje v dĺžke 24 mesiacov odo dňa dodania zariadenia alebo inštalácie zariadenia.

Záruka sa nevzťahuje na násilné mechanické , živelné pohromy poškodenie prístroja podľa všeobecných predpisov o záruke uvedených v zákone číslo 150/2004 Z.z..

Upozornenie:

Zariadenie musí byť inštalované odbornými technikmi na el. sieť , ktorá vyhovuje systémom pre elektročasomernú techniku.

Na zariadenie poškodené neodbornou inštaláciou a neodbornou manipuláciou nie je možné si uplatniť záruku.

Za neodbornú manipuláciu sa považuje akékoľvek nevyhovujúce pripojenie vstupnej a výstupnej časti na dodané zariadenie. Povolené parametre o vstupných a výstupných hodnotách sú uvedené v návode k dodanému zariadeniu. Pre dochádzkové systémy AMANO typov EX , BX , PIX je možné si uplatniť záruku len do počtu odrazení 40 000. Uvedený komponent – podávač a výmenná kazeta pre razenie sa nepovažuje za dlhodobý spotrebný materiál . Zákazník bol o tejto skutočnosti oboznámený pri zaškolení a inštalácii zariadenia.

Záručný servis:

Záručná oprava bude prevedená v záručnom servise čo v najkratšom čase od nahlásenia poruchy.

Pre objednanie pozáručnej opravy je potrebné zaslať objednávku na horeuvedené kontakty.

Záruka platí od : _____

do : _____

Pečiatka a podpis