



Elektročas® s.r.o.

Hlavná 48, 900 27 Bernolákovo

tel./fax.: 45993 714

mobil servis : 0905 401 108 , 0903 715 713

www.elektrocas.sk E-mail: elektrocas@elektrocas.sk

AMANO BX 1500

Autonómne dochádzkové kontrolné hodiny



Úvod

Vaše hodiny boli nastavené na stredoeurópsky čas vo výrobnom závode a sú pripravené pre použitie mesačných dochádzkových kariet. (**AMANO BX**) bez zmeny programu. Stačí iba zapojiť do siete. V prípade potreby preprogramovania čítajte ďalej nasledujúci text.

- (1) Týždenné dochádzkové karty a iné
- (2) Váš miestny čas sa odlišuje od času nastaveného
- (3) Zmena zimného/letného času

Otvorenie a zatvorenie dvierok hodín - vid' nasledujúce obrázky.
Otváranie a zatváranie krytu hodín prevádzajte len po odpojení od siete !
Servisné práce môžu vykonávať len pracovníci autorizovaného servisu a osoby znalé v elektrotechnike !

Otvorenie dvierok



Zatvorenie dvierok



Príslušenstvo

Okrem dochádzkových kontrolných hodín (1) sú pribalené tieto časti:

-návod k obsluhu(2)

-jeden pár kľúčov(3)

-držiak pre montáž na stenu(4)

-náhradná poistka (250V/1A) (5)

-samolepiace štítky s označeným vstupom a výstupom v rôznych jazykoch(6)

1.,



2.



3.,



4.,

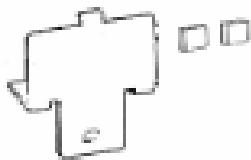

5.,



6.,



Montáž hodín na stenu

1. Prišroubujte prvú skrutku do steny (ponechajte medzeru 3mm medzi hlavou skrutky a steny).



2. Prišroubujte druhú skrutku do steny (umiestnite 13-13,5 cm pod prvou skrutkou).

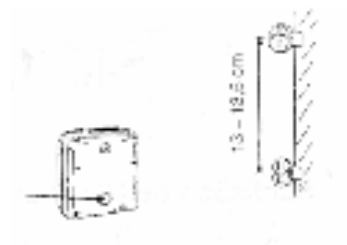

3. Odstráňte ochranný papier z otvoru.

Podľa obrázka upevnite držiak pre montáž na stenu na zadnej strane skrine hodín.



5. Zaveste hodiny na skrutky cez otvory na zadnej strane skrine hodín.



6. Zabezpečte držiak pripevnený na stene pomocnej skrutky.



Výber stĺpca tlaču na karte:.

Stlačte príslušné tlačítko IN (príchod) alebo OUT (odchod) pre výber pozície tlaču na dochádzkovej karte (odpovedajúca LED dióda bude svietiť).

Vloženie dochádzkovej karty

Vložte dochádzkovú kartu do otvoru pre vkladanie kariet. Karta je automaticky vtiahnutá ,vytlačaná a vysunutá.

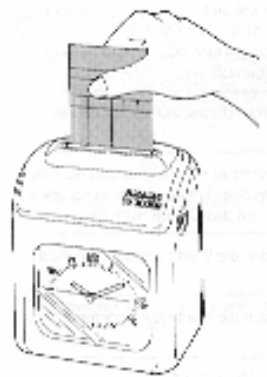

Detekcia strany karty

Keď je dochádzková karta vložená opačne (stranové), ozve sa dlhý tón a karta bude zamietnutá.

- * Dochádzkové karty sú automaticky vťahnuté a vysunuté.
Nezasúvajte ani nevyťahujte ich silou!
- * Keď je dochádzková karta vložená opačne (hore nohami), bude vytlačená. Vkladajte dochádzkové karty do otvoru dochádzkových kariet opatrne a správne!
- * Nikdy nedávajte do otvoru nič iné ako dochádzkové karty!

Programovanie jednotlivých častí.

Otvorte vrchný kryt hodín. Otočte nastavovacím rotačným ukazovateľom a stlačte príslušné nastavovacie tlačítko.

Nastavovací ukazovateľ 1:

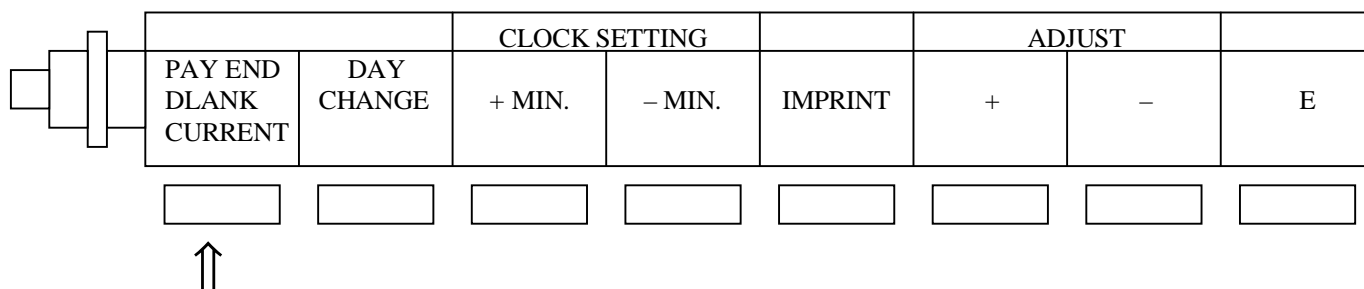

Význam jednotlivých tlačidiel:

PAY BLANK CURRET W.	Pre výber mzdového obdobia týždňového , dvojtýždňového alebo mesačného. Ku zmene stlačte tlačítko + alebo -
DAY CHANCHE	Ku zmene času pri ktorom sa zmení riadok tlače. Stlačte tlačítko + alebo - pri zmene údajov.
CLOCK SETTING + MIN.	Ku krokovaniu hodín po jednej minúte. Pridržaním tlačítka sa pridá jedna minúta smerom hore.

CLOCK SETTING - MIN.	Pridržaním tlačítka sa pridá jedna minúta smerom dole.
IMPRINT	Ku zmene typu dochádzkovej karty, funkcia detekcie strany , formy Indikácia minút alebo indikácia dňa v týždni.
ADJUST +	Ku zvyšovaniu vybraných údajov po jednej. Pridržaním tlačítka sa zvyšuje údaj rýchle.
ADJUST -	Ku znižovaniu vybraných údajov po jednej. Pridržaním tlačítka sa znižujú údaje rýchle.
E	K potvrdeniu blikajúcich a nastavených údajov.

Nastavovací ukazovateľ 2:

CLOCK		D.L.S.			ADJUST		
YR/MO/DT	HR/MN	START	END		+	-	E
<input type="text"/>	<input type="text"/>	<input type="text"/>	<input type="text"/>	<input type="text"/>	<input type="text"/>	<input type="text"/>	<input type="text"/>

CLOCK YR/MO/DT	Ku zmene roku , mesiaca , alebo dňa. Zmeny údajov sa prevádzajú stlačením tlačidiel + alebo -
CLOCK HR/MN	Ku zmene hodín alebo minút. Zmeny sa prevádzajú stlačením tlačidiel + alebo -
D.L.S START	K nastaveniu začiatku letného času (dátum , mesiac a deň v týždni). Zmenu je možné nastaviť od 01.00. hod do 09.00. hod. Nastavenie sa prevádza stlačením tlačidiel + alebo -
D.L.S END	K nastaveniu konca letného času . Zmeny sa nastavujú tlačítkami + alebo - Ak bude nastavený údaj len začiatku alebo len koniec letného času nebude funkcia aktivovaná .
ADJUST +	Ku zvyšovaniu vybraných údajov po jednej. Pridržaním tlačítka sa zvyšuje údaj rýchle.
ADJUST -	Ku znižovaniu vybraných údajov po jednej. Pridržaním tlačítka sa znižuje údaj rýchle.

Nastavenie hodín:

Ak by boli hodiny nastavené od výroby časové odlišne nastavené je možné si ich nastaviť podľa potreby.

Ku zmene údajov stlačte tlačítko + alebo -

Ku zmene údajov stlačte tlačítko + alebo - a potvrdíte tlačítkom E.

Nastavenie hodín a minút:

Príklad: Zmena času z 18:00 hod. na 08:30 hod.

Otvorte kryt hodín a otočte nastavovacím ukazovateľom.

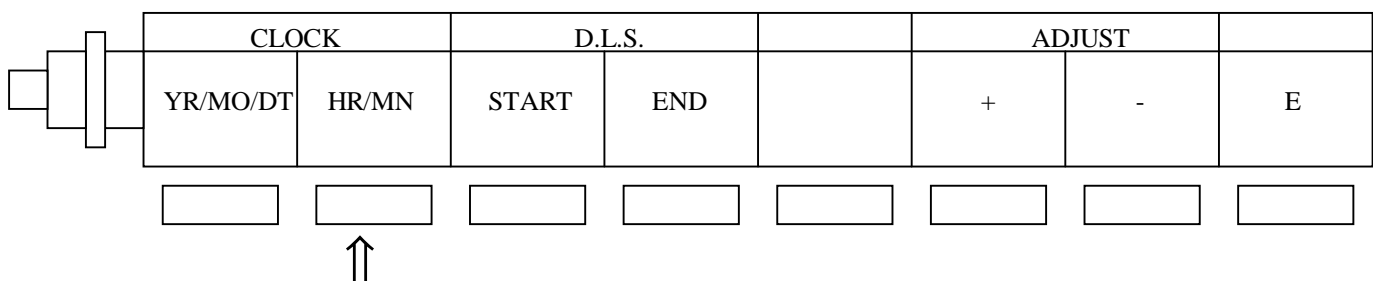

Stlačte tlačítko HR/MN



Ku zmene hodín stlačajte tlačítka + alebo - a potvrďte tlačítkom E.

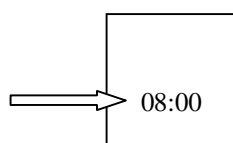

Ku zmene minút stlačajte tlačítka + alebo - a potvrďte tlačítkom E.

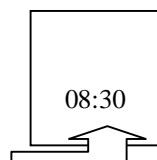

Nastavenie roku , mesiaca a dátumu:

Otvorte kryt hodín a otočte nastavovacím ukazovateľom.

Príklad : Zmeňte 18. December 2004 na 21. Apríl 2005

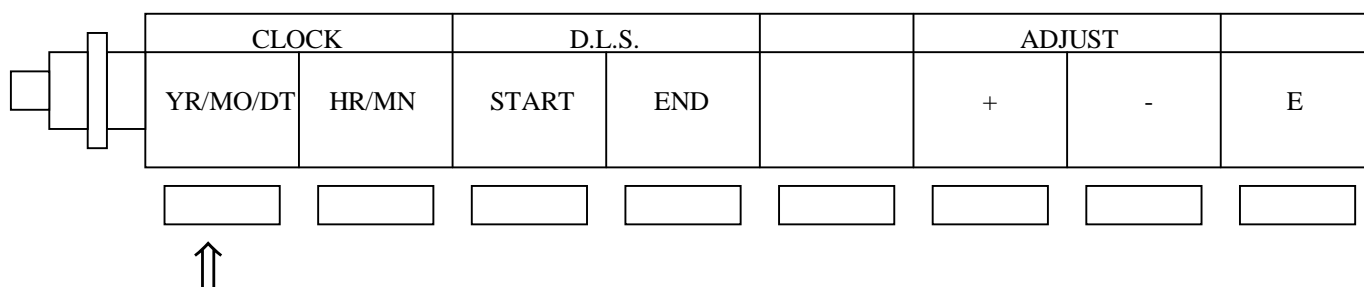

Stlačte tlačítko YR/MO/DT

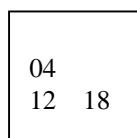

Ku zmene roku stlačte tlačítko + alebo - a potvrdíte tlačítkom E.

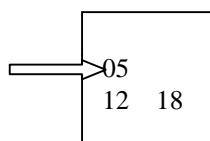

Ku zmene mesiaca stlačte tlačítko + alebo - a potvrdíte tlačítkom E.

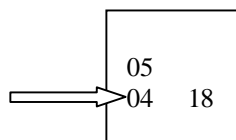

Ku zmene dátumu stlačte tlačítko + alebo - a potvrdíte tlačítkom E.

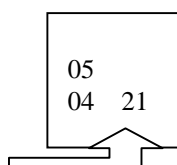

Presné nastavenie minút:

1. Otvorte vrchný kryt hodín a otočte nastavovacím ukazovateľom.

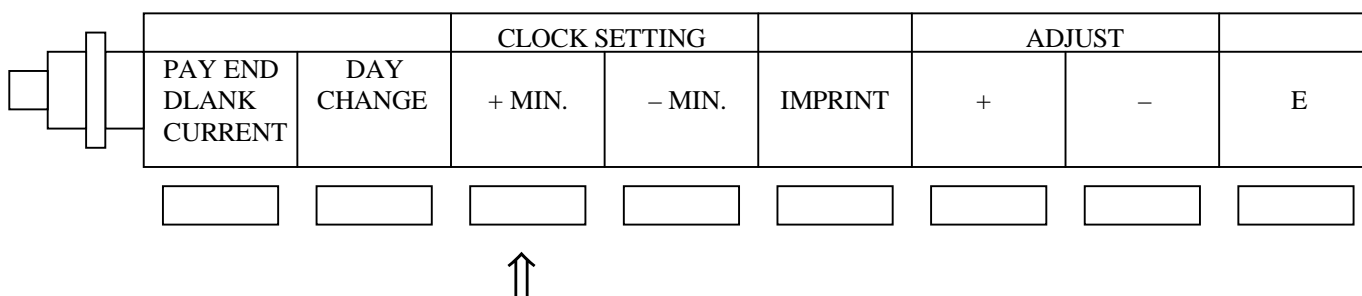

Správny čas nastavíme stláčaním tlačidiel + MIN alebo - MIN.

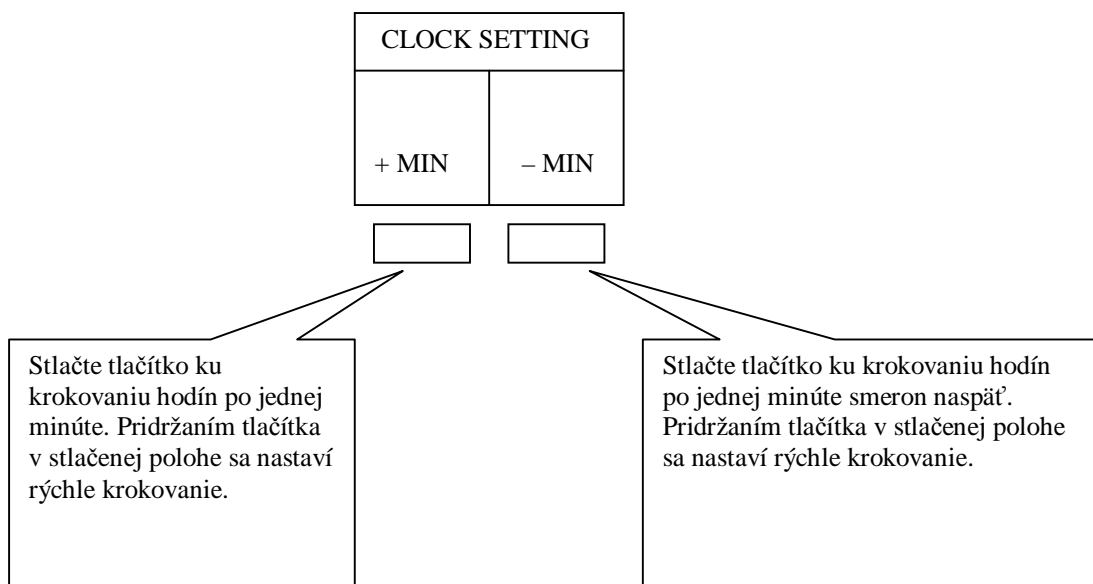

Poznámka:

V prípade, že potrebujete nastaviť čas o niekoľko hodín, potom presnejšie nastavovanie nájdete nižšie v manuály.

Tlač:

BX 1500 Obsahujú bezchybné údaje a fungujú ako náhle sú pripojené do elektrickej siete 230V/50Hz.

Majú nastavené tieto údaje:

- Mesačné mzdové obdobie
- Detekcia strany karty
- 24 hodinová indikácia
- Minútová indikácia
- Dátová indikácia

Ak potrebujete zmeniť niektoré z týchto hodnôt tak potom postupujte podľa nižšie uvedeného príkladu.:

Otvorte kryt hodín a otočte nastavovacím ukazovateľom.

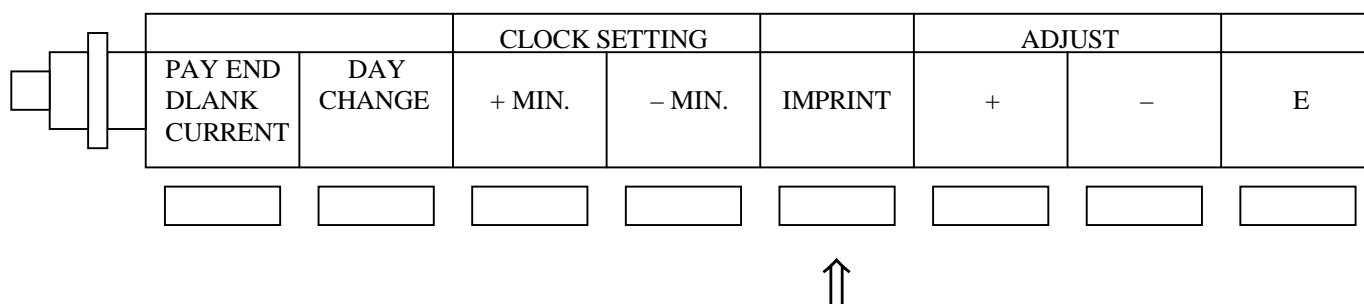

Stlačte tlačítko IMPRINT displej zobrazí :

Vyberte jeden zo 7 módov
Ktorý použijete pre nastavenie:
(Doporučené nastavenie – ukážka)

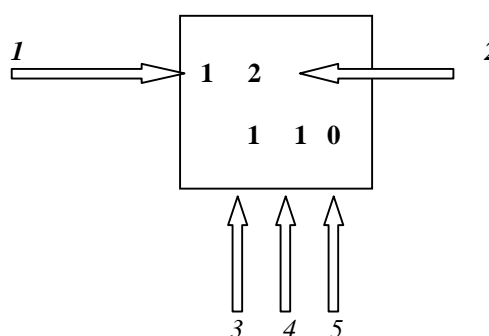

1. Nastavenie typu karty (Výška riadku 6mm):

- | | |
|--|--|
| 1. - Mesačná mzda – dop. nastavenie | 5. – Nižšia časť, týždenná mzda (spodný rozmer : 35mm) |
| 2. - Vyššia časť, týždenná mzda (spodný rozmer : 23mm) | 6. – Dvojtýždenná mzda (spodný rozmer : 23mm) |
| 3. - Vyššia časť, týždenná mzda (spodný rozmer : 35mm) | 7. – Dvojtýždenná mzda (spodný rozmer : 35mm) |
| 4. - Nižšia časť, týždenná mzda (spodný rozmer : 23mm) | |

Vzor karty

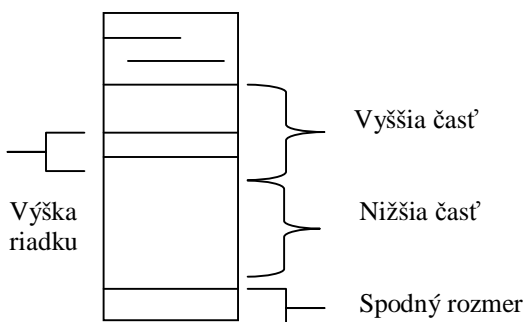

2. Detekcia strany karty:

Táto funkcia pracuje len vtedy ak sú použité karty s výrezom pre indikáciu strany karty.

Funkcia detekcie tlače : 1- zapnuté – *doporučené nastavenie*
 2- vypnuté

3. Forma tlače:

1- 24h (0-23h)	Príklad : 9:00 – <i>doporučené nastavenie</i>
2- 12h (AM-PM)	Príklad : 9:00 (<i>čas po PM upozorní čiarkou pod min.</i>)
3- 24h (0-23h)	Príklad : 09:00

4. Indikácia minúty:

1. - Minúta – *doporučené nastavenie*
2. - 1/100h A
3. - 1/100h B
4. - 1/10h

5. Indikácia dňa:

0. - Dátum
- 1-6. - Označenie v cudzích jazykoch.
7. - Číslo dňa (1~7)
8. - Žiadna indikácia

Postup nastavenia:

Pre zmenu nastavenia používajte tlačítka “+” a “-“ a potvrdte uloženie tlačítkom “E”.

Mzdové obdobie:

Vaše hodiny boli naprogramované pre štandardné dochádzkové karty AMANO .

Ak potrebujete zmeniť mzdové obdobie postupujte podľa uvedeného príkladu.

Týždenná mzda:

Príklad: Otvorte kryt hodín a otočte nastavovacím ukazovateľom.

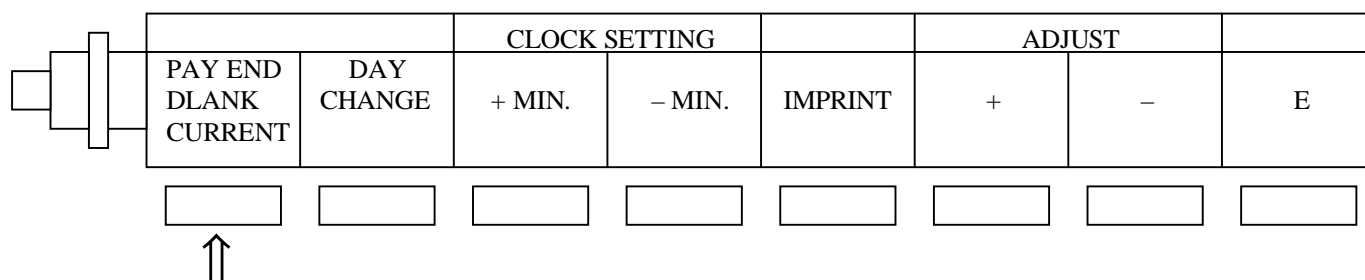

Stlačte tlačítko PAY END a objaví sa Vám počiatočný údaj.

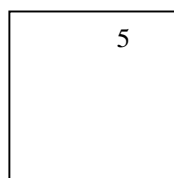

Stlačte tlačítko + alebo - k presunutiu značky nad MO a potvrdte tlačítkom E.

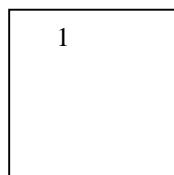

Dvojtýždenná mzda:

Príklad: Otvorte kryt hodín a otočte nastavovacím ukazovateľom.

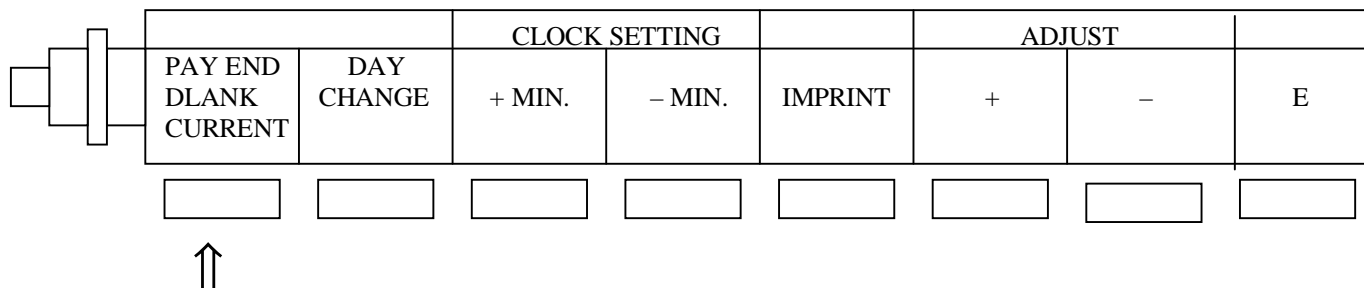

Stlačte tlačítko PAY END a objaví sa Vám počiatočný údaj.

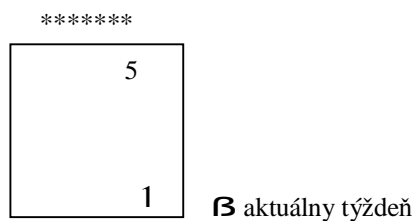

Stlačte tlačítko + alebo - k presunutiu značky na SU a potvrd'te tlačítkom E.

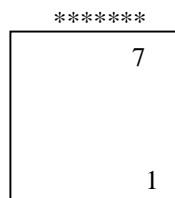

Stlačte tlačítko + alebo - k zmene údaju 1. na údaj 2.
a potvrd'te tlačítkom E.

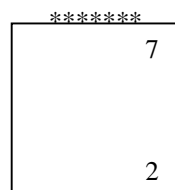

Mesačná mzda:

Keď je mesačné obdobie nastavené, tak je prázdny riadok nastavený automaticky.

Ak je mzdové obdobie nastavené na 31 alebo 1-14 tak 1.riadok na dochádzkovej karte bude automaticky prázdny. Ak je mzdové obdobie nastavené na 15-30, tak 17. Riadok je nastavený ako riadok prázdny.

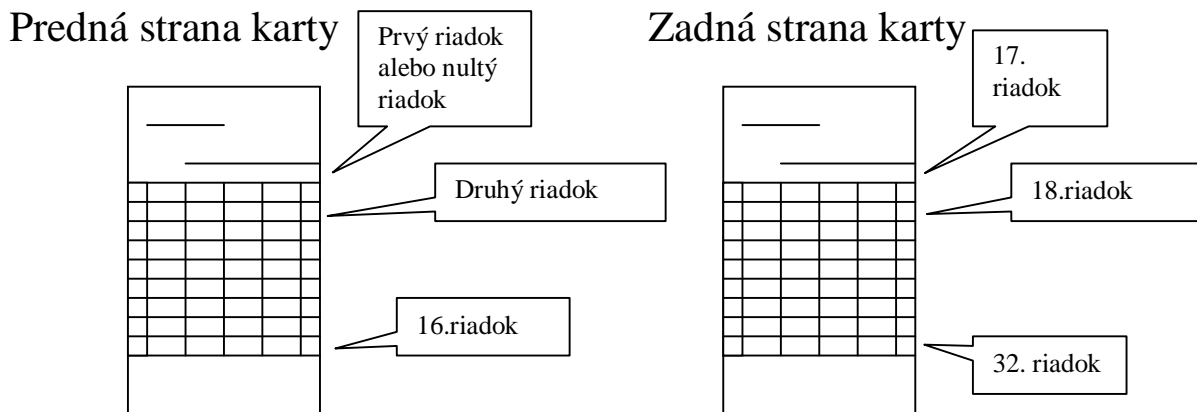

Doporučené nastavenie na nami dodávané karty: 31 01

Príklad: Nastavte mzdové obdobie na 25.

Otvorte kryt hodín a otočte nastavovacím ukazovateľom.

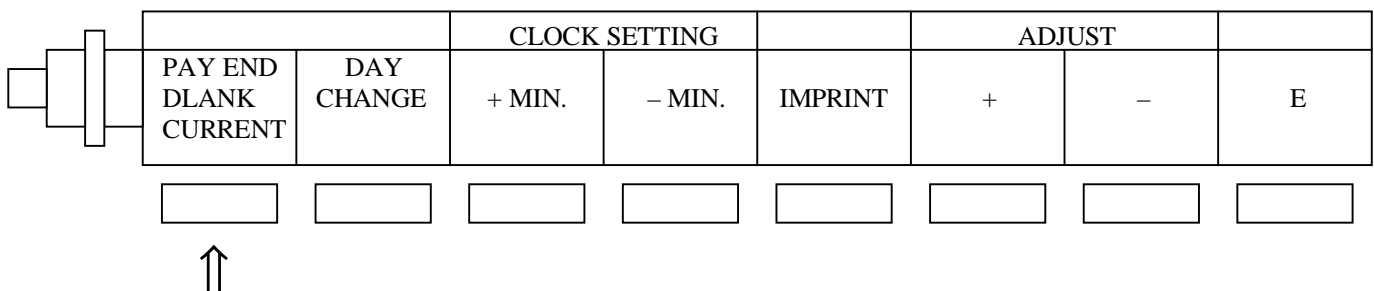

Stlačte tlačítko PAY END a objaví sa počiatočný údaj.

31 01

Stlačte tlačítko + alebo - a nastavte 25 miesto pôvodného 31 a potvrdte tlačítkom E.

25 17

Časová zmena dňa:

Časová zmena dňa je čas kedy sa mení riadok tlačenia údajov na kartu.

Údaj je štandardne nastavený na 00:00 AM

Príklad: Nastavíme zmenu na 05:00 AM

Otvorte kryt a otočte nastavovací ukazovateľ.

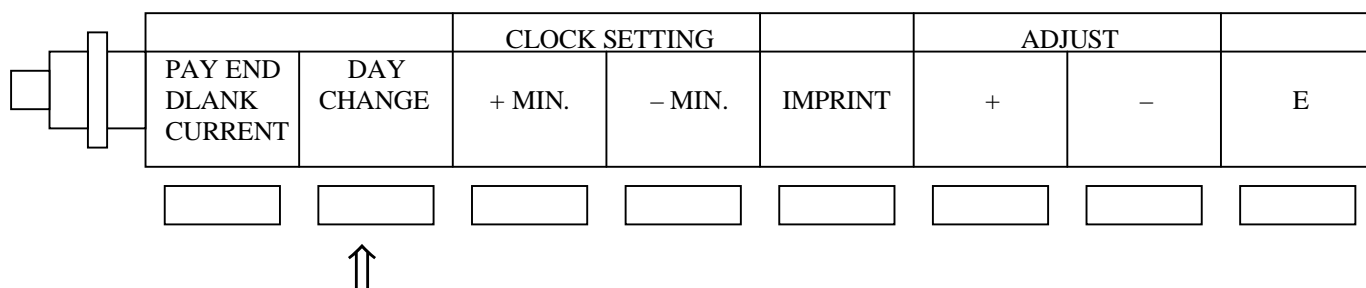

Stlačte tlačítko DAY CHANCHE a objaví sa počiatočný údaj.

00 00

Stlačením tlačítka + alebo - nastavíme hodiny pre zmenu dát, a potvrdíme E.

05 00

Zmena letného a zimného času:

Slúži pre zmenu letného a zimného času. Najjednoduchším spôsobom je nastaviť reálny čas na hodinách.

Pridaním alebo ubraním jednej hodiny, po nastavení potvrdiť E.

Nastavenie začiatku letného času:

Príklad: Otvorte kryt hodín a otočte nastavovací ukazovateľ.

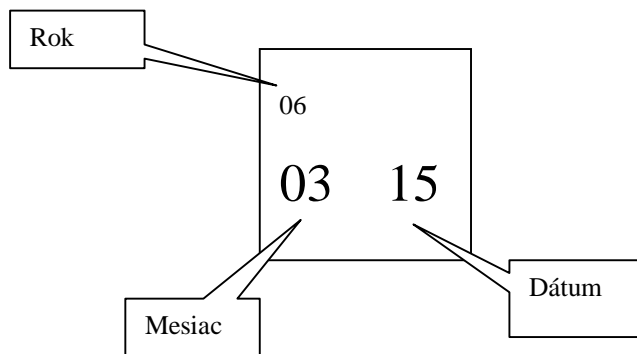
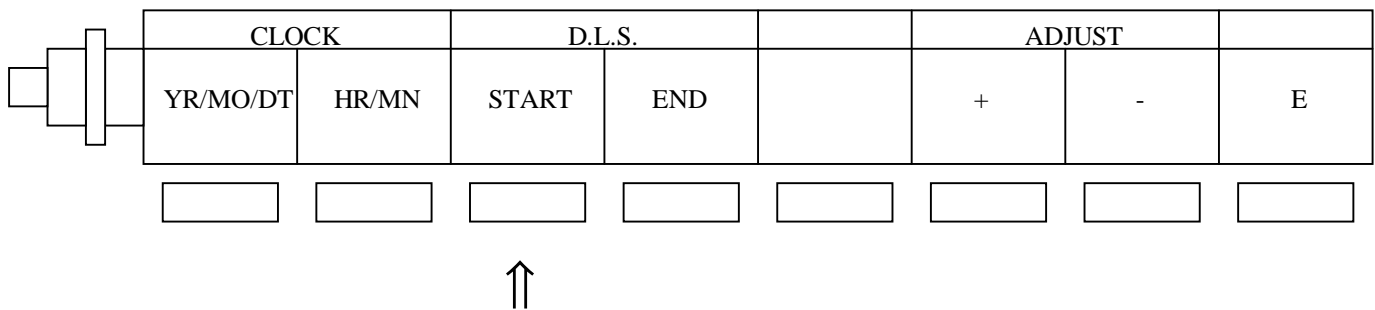

Stlačte tlačítko START a objaví sa počiatkový údaj

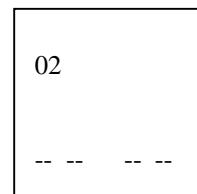

Stlačte tlačítko + alebo - vyberte rok a potvrdte tlačítkom E.

06		
01		01

Stlačte tlačítko + alebo - k nastaveniu mesiaca a potvrdíme tlačítkom E.

06		
03		01

Stlačte tlačítko + alebo - k nastaveniu dátumu a potvrd'te tlačítkom E.

06		
03		15

Nastavenie konca letného času.:

Otvorte kryt a otočte nastavovacím ukazovateľom

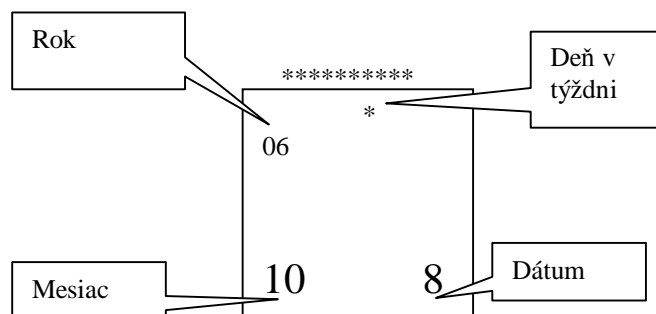
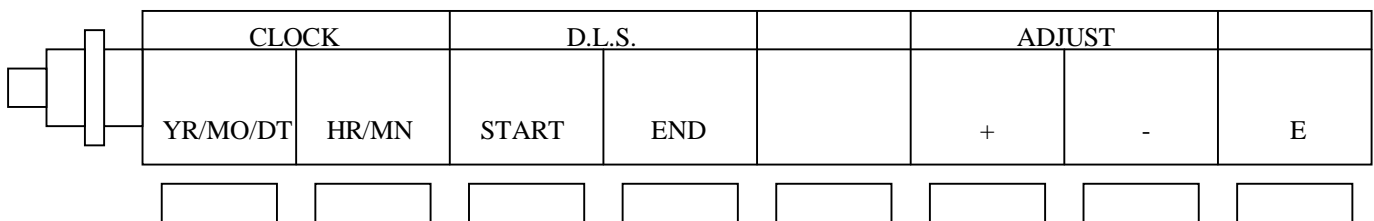

Stlačte tlačítko END a objaví sa počiatočný údaj

02
-- -- -- --

Stlačte tlačítko + alebo - , vyberte rok a potvrd'te tlačítkom E.

06	
01	1

Stlačte tlačítko + alebo - k nastaveniu mesiaca a potvrd'te tlačítkom E.

06	
01	1

Stlačte tlačítko + alebo - k nastaveniu dátumu a potvrd'te tlačítkom E.

06	
10	04

Veríme, že budete spokojní a obrátite sa na našu firmu aj nabudúce.

Záručný list

Záručný list vystavený na zariadenie : _____

Počet kusov : _____

Prevedená montáž dňa : _____

Výrobné číslo : _____

Záruka sa uplatňuje podľa zákona číslo 150 / 2004 Z.z. platného s účinnosťou od 1.4.2004
Záruka sa poskytuje v dĺžke 24 mesiacov odo dňa dodania zariadenia alebo inštalácie zariadenia.
Záruka sa nevzťahuje na násilné mechanické , živelné pohromy poškodenie prístroja podľa všeobecných predpisov o záruke uvedených v zákone číslo 150/2004 Z.z..

Upozornenie:

Zariadenie musí byť inštalované odbornými technikmi na el. sieť , ktorá vyhovuje systémom pre elektročasomernú techniku.

Na zariadenie poškodené neodbornou inštaláciou a neodbornou manipuláciou nie je možné si uplatniť záruku.

Za neodbornú manipuláciu sa považuje akékoľvek nevyhovujúce pripojenie vstupnej a výstupnej časti na dodané zariadenie. Povolené parametre o vstupných a výstupných hodnotách sú uvedené v návode k dodanému zariadeniu. Pre dochádzkové systémy AMANO typov EX , BX , PIX je možné si uplatniť záruku len do počtu odrazení 40 000. Uvedený komponent – podávač a výmenná kazeta pre razenie sa nepovažuje za dlhodobý spotrebný materiál . Zákazník bol o tejto skutočnosti oboznámený pri zaškolení a inštalácii zariadenia.

Záručný servis:

Záručná oprava bude prevedená v záručnom servise čo v najkratšom čase od nahlásenia poruchy.

Pre objednanie pozáručnej opravy je potrebné zaslať objednávku na horeuvedené kontakty.

Záruka platí od : _____

do : _____

Pečiatka a podpis